

Produktinformation

Modell 1045 - CAESAR



ACHTUNG! - DIE NAHTVERARBEITUNG KANN WAHLWEISE ERFOLGEN:

1. **STOFF UND LEDER BEI KALTNAHT:** FÜHRUNGSNAHT AUF SITZPOLSTER IST MIT KALTNAHT VERARBEITET. DAS PLATEAU MIT KAPPNAHT (GILT NUR BEI KALTNAHT)! SIE KÖNNEN DIE NAHT TON IN TON IN DER BEZUGSFARBE ODER ALS KONTRASTNAHT IN DEN FARBEN WEIß, NATUR, GRAU, ROST UND SCHWARZ BESTELLEN.
2. **STOFF UND LEDER:** FÜHRUNGSNAHT KAPPNAHT, MANUFAKTNAHT MOCCASIN (AUFPREIS) ODER MANUFAKTNAHT TWIN (AUFPREIS) (PLATEAU UND POLSTER). SIE KÖNNEN DIE NAHT TON IN TON IN DER BEZUGSFARBE ODER ALS KONTRASTNAHT IN DEN FARBEN WEIß, NATUR, GRAU, ROST UND SCHWARZ BESTELLEN.
2. **LEDER:** FÜHRUNGSNAHT OFFENKANTIG (PLATEAU UND POLSTER). SIE KÖNNEN DIE NAHT TON IN TON IN DER BEZUGSFARBE ODER ALS KONTRASTNAHT IN DEN FARBEN WEIß, NATUR, GRAU, ROST UND SCHWARZ BESTELLEN.
3. **STOFF:** FÜHRUNGSNAHT ALS DEKORATIVE KETTELNAHT (AUFPREIS) (PLATEAU UND POLSTER). SIE KÖNNEN DIE NAHTFARBE TON IN TON IN DER BEZUGSFARBE ODER ALS KONTRASTNAHT IN DEN FARBEN WEIß, NATUR, GRAU, ROST UND SCHWARZ BESTELLEN.

AUF ANFRAGE SIND AUCH SONDERNAHTFARBEN MÖGLICH!

FÜßE: METALLFUß, SCHWARZ MATT / SCHWARZ VERCHROMT SATINIERT / EDELSTAHL OPTIK

HÖHE: 16 cm / **BODENFREIHEIT:** ca. 15 cm



FUNKTIONSRÜCKEN UND
ARMTEIL KOMPLETT
ABKLAPPBAR

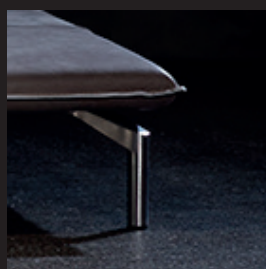

HOCHWERTIGER METALLFUß.
3 VERSCHIEDENE OBERFLÄCHEN
WÄHLBAR



DURCH SEITLICHE SITZVERSTELLUNG
ERHÄLT MAN EINE PRAKTISCHE
ABLAGEFLÄCHE

bullfrog

NAHTVERARBEITUNGSVARIANTEN:



STOFF + LEDER:
KALтнаHT / EINFACHE NAHT
(AUF POLSTER)

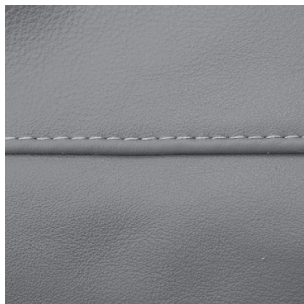

STOFF + LEDER:
KAPPNAHT
(WENN POLSTER KALтнаHT IST,
IST PLATEAU KAPPNAHT)

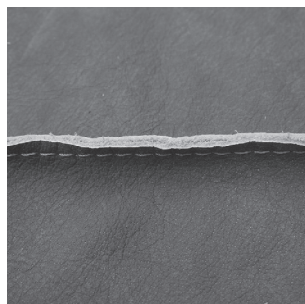

LEDER:
OFFENKANTIGE VERARBEITUNG

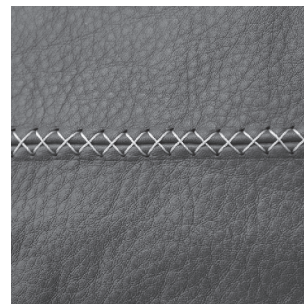

STOFF + LEDER:
MANUFAKтнаHT MOCCASIN
(AUFPREIS)



STOFF + LEDER:
MANUFAKтнаHT TWIN (AUFPREIS)



STOFF:
KETTELNAHT (AUFPREIS)



METALLFUß, SCHWARZ MATT



METALLFUß, SCHWARZ
VERCHROMT SATINIERT



METALLFUß, EDELSTAHL OPTIK



CAESAR - MODERNES DESIGN UND HÖCHSTE FUNKTIONALITÄT IM GEBRAUCH. DIE ABKLAPPBAREN RÜCKEN UND ARMTEILE VERWANDELN IHR SOFA IN EINE KOMFORTABLE LIEGELANDSCHAFT. DURCH DIE SEITLICHE SITZVERSTELLUNG ALS MÖGLICHE ZUSATZFUNKTION ENTSTEHEN PRAKTISCHE ABLAGEFLÄCHEN. LEGERE POLSTERUNG IN MODERNEM, LEICHTEM LOOK. HÖCHSTE QUALITÄT UND STABILITÄT DURCH EINE HOCHWERTIGE STAHLKONSTRUKTION, DAMIT SIE LANGE FREUDE AN IHRER COUCH HABEN.

Qualität im Detail!

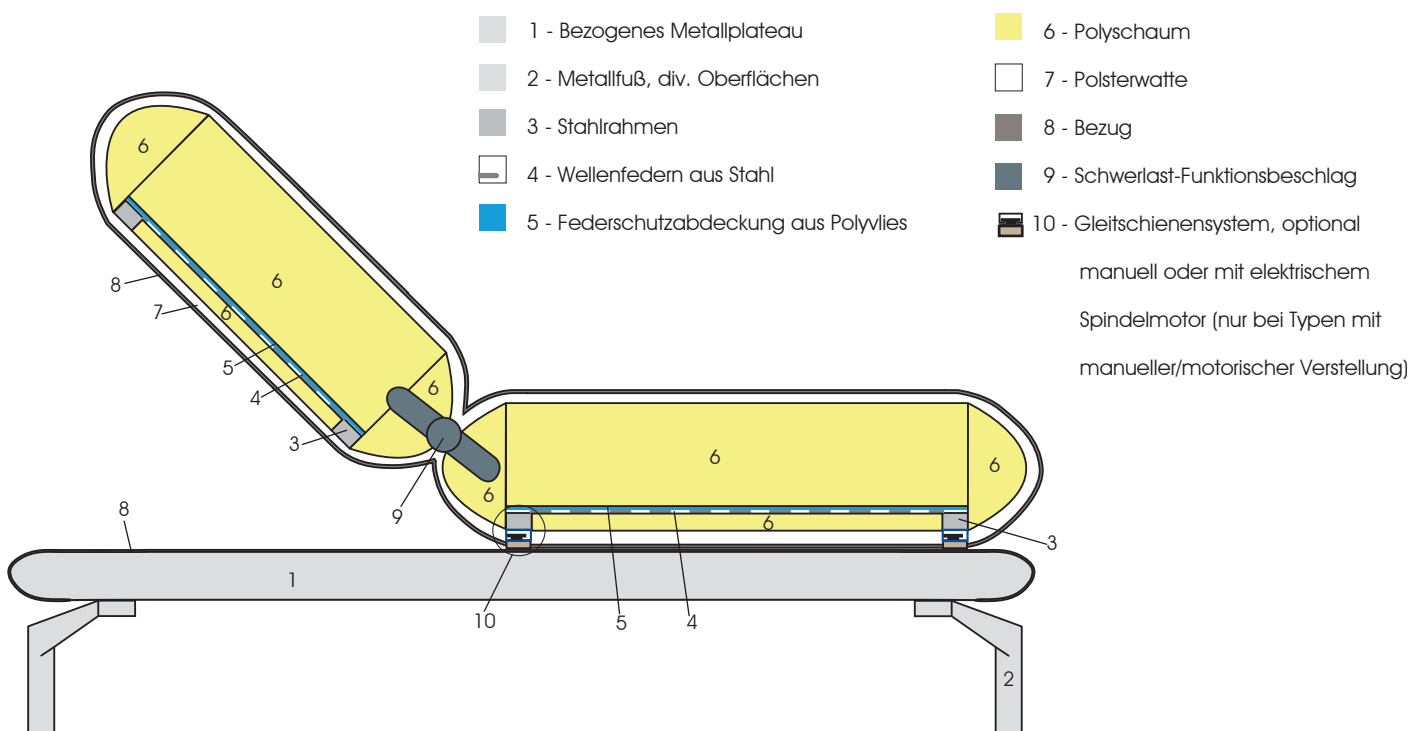

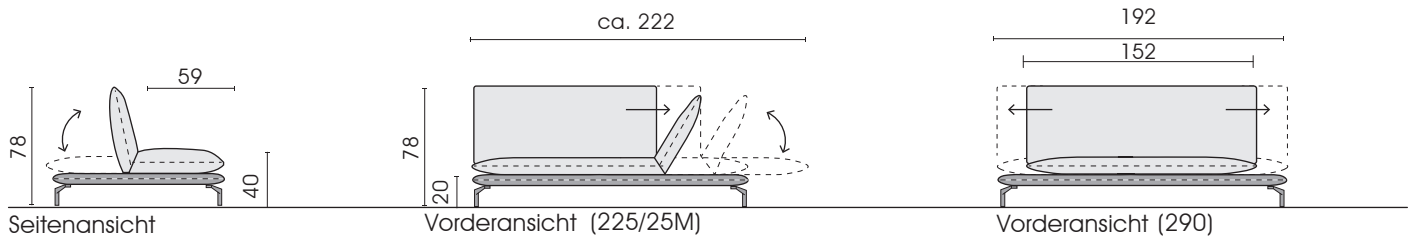

▷ = Mögliche Anstellseite

□ = Label

Typen mit manueller seitlicher Sitzverstellung* (Maße abgeklappt)

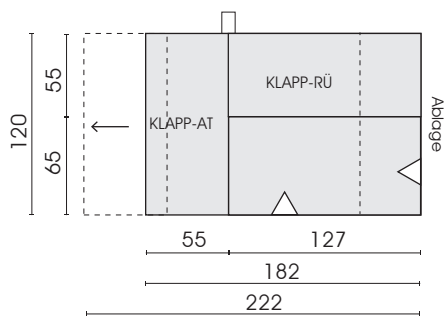

Sofa 2-sitz
AT links
mit manueller Sitzverstellung
226

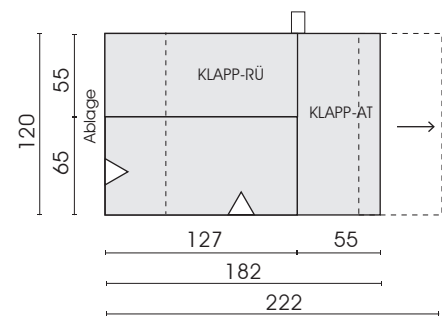

Sofa 2-sitz
AT rechts
mit manueller Sitzverstellung
225

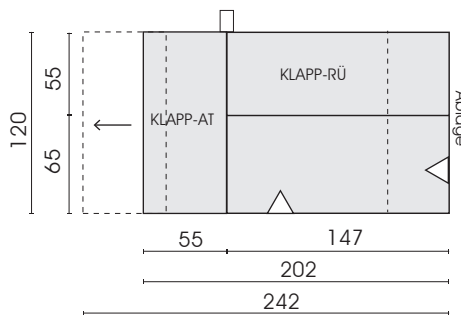

Sofa 2,5-sitz
AT links
mit manueller Sitzverstellung
298

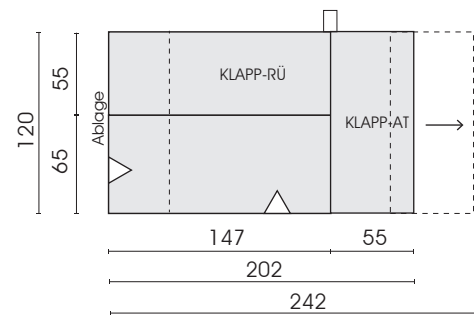

Sofa 2,5-sitz
AT rechts
mit manueller Sitzverstellung
297

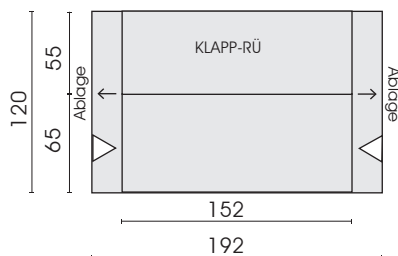

Sofa 2,5-sitz ohne AT
mit manueller Sitzverstellung
290

* EINGETRAGENES DEUTSCHES GEBRAUCHSMUSTER DBGM.

Jedes Möbel ist ein von Hand gefertigtes Unikat. Daher können Maßdifferenzen zu den hier angegebenen Größen entstehen. Ursachen sind: 1. unterschiedliche Bezugsmaterialien (Stoff, Leder), 2. Verarbeitung von Inlettmaten, 3. der Druck mit dem einzelne Typen zu Stellkombinationen verbunden werden, usw. Der Sitzkomfort von Teilen mit größerer Sitztiefe kann zu denen mit geringerer Tiefe differieren.

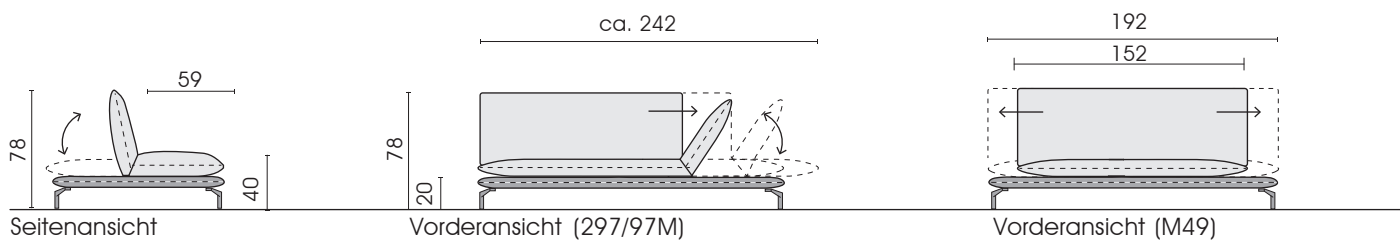

▷ = Mögliche Anstellseite

□ = Label

Typen mit motorischer seitlicher Sitzverstellung* (Maße abgeklappt)

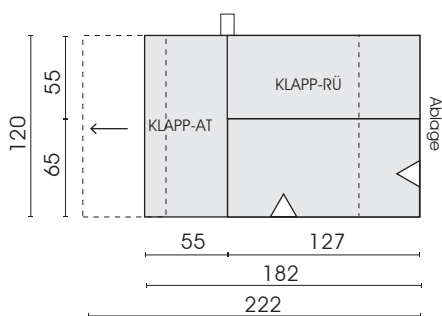

Sofa 2-sitz
AT links
mit motorischer Sitzverstellung
26M

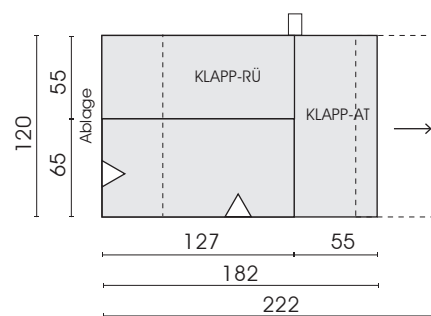

Sofa 2-sitz
AT rechts
mit motorischer Sitzverstellung
25M

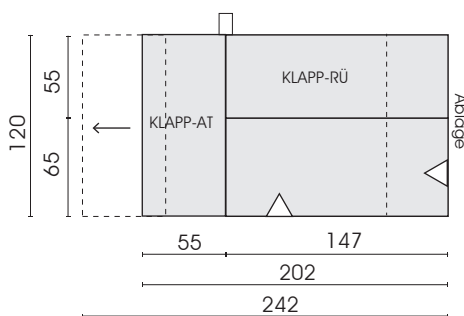

Sofa 2,5-sitz
AT links
mit motorischer Sitzverstellung
98M

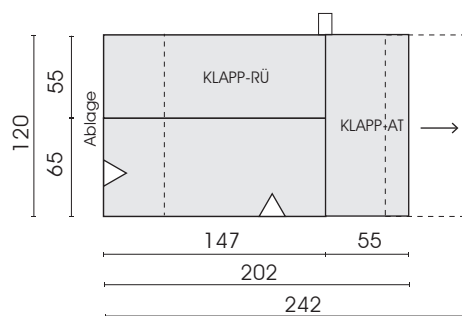

Sofa 2,5-sitz
AT rechts
mit motorischer Sitzverstellung
97M

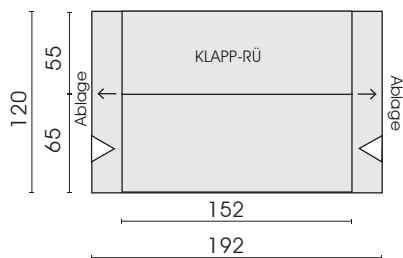

Sofa 2,5-sitz ohne AT
mit motorischer Sitzverstellung
M49

Standardausstattung für motorischen Antrieb:

- Funkfernbedienung
- Netzteil

Akku wahlweise gegen Aufpreis

* EINGETRAGENES DEUTSCHES GEBRAUCHSMUSTER DBGM.

Jedes Möbel ist ein von Hand gefertigtes Unikat. Daher können Maßdifferenzen zu den hier angegebenen Größen entstehen. Ursachen sind: 1. unterschiedliche Bezugsmaterialien (Stoff, Leder), 2. Verarbeitung von Inlettmatte, 3. der Druck mit dem einzelne Typen zu Stellkombinationen verbunden werden, usw. Der Sitzkomfort von Teilen mit größerer Sitztiefe kann zu denen mit geringerer Tiefe differieren.

Zusatzoption (gegen Aufpreis):

Holz- und Furniervarianten:					
Massivholz	Furnier				
Eiche gedämpft	Amerikanischer Nussbaum furniert und lackiert	Eiche natur furniert und lackiert	Eiche furniert, weiß gebeizt und lackiert	Eiche furniert, grau gebeizt und lackiert	Eiche furniert, schwarz gebeizt und lackiert
Aufpreis					
x	x	x	x	x	x

Tischplatte

links

TL



Tischplatte **TL**
kann gegen Aufpreis
für folgende Typen
ausgewählt werden :
225, 297, 290 (**Platte links**),
25M, 97M, M49 (**Platte links**)

GT 101,5 cm

GB 34,5 cm

Tischplatte

rechts

TR



Tischplatte **TR**
kann gegen Aufpreis
für folgende Typen
ausgewählt werden :
226, 298, 290 (**Platte rechts**),
26M, 98M, M49 (**Platte rechts**)

GT 101,5 cm

GB 34,5 cm

Achtung! bei Typen 290 + M49 können sowohl rechts, links oder beidseitig Tischplatten ausgewählt werden. Richtung bestimmt immer Ansicht von vorne auf das Möbel!

Kissen mit Ziernähten wahlweise Ton in Ton oder farblich abgesetzt!

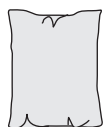

Funki S

Funktionskissen*

(Spitzkissen)
(Kaltnaht)
62 x 78

582

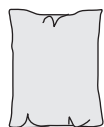

Funki S

Funktionskissen*

(Spitzkissen)
(Leder: offenkantig)
(Stoff: Dekorative Kettelnah)

62 x 78

589



Kissen
(Spitzkissen)
(Dekorative
Kettelnah)

60 x 40

925



Kissen
(Spitzkissen)
(Kaltnaht)

78 x 60

949



Kissen
(Spitzkissen)
(Kaltnaht)

60 x 40

967



Kissen
(mit Abnäher)
(Stoff: Kaltnaht)
(Leder: Kappnaht)

50 x 50

972



Kissen
(mit Abnäher)
(Stoff: Kaltnaht)
(Leder: Kappnaht)

58 x 58

973



Kissen
(Spitzkissen)
(Leder:
wahlweise Biесе
oder offenkantig)

(Stoff: Biесе)
60 x 40

975



Kissen
(Spitzkissen)
(Leder)
(mit Jeansnah und Nieten)
(Hauptnah: offenkantig)

60 x 40

978

* EINGETRAGENES DEUTSCHES GEBRAUCHSMUSTER DBGM.

Jedes Möbel ist ein von Hand gefertigtes Unikat. Daher können Maßdifferenzen zu den hier angegebenen Größen entstehen. Ursachen sind:
1. unterschiedliche Bezugsmaterialien (Stoff, Leder), 2. Verarbeitung von Inlettmaten, 3. der Druck mit dem einzelne Typen zu Stellkombinationen verbunden werden, usw. Der Sitzkomfort von Teilen mit größerer Sitztiefe kann zu denen mit geringerer Tiefe differieren.

Mögliche Stellkombinationen

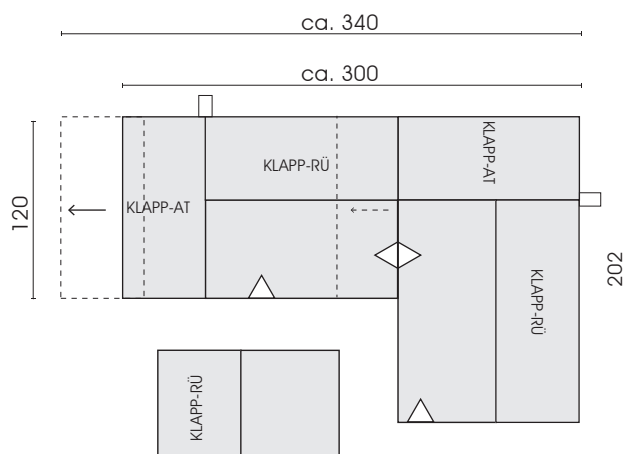

- Typ 26M
- Typ 258
- Typ 545

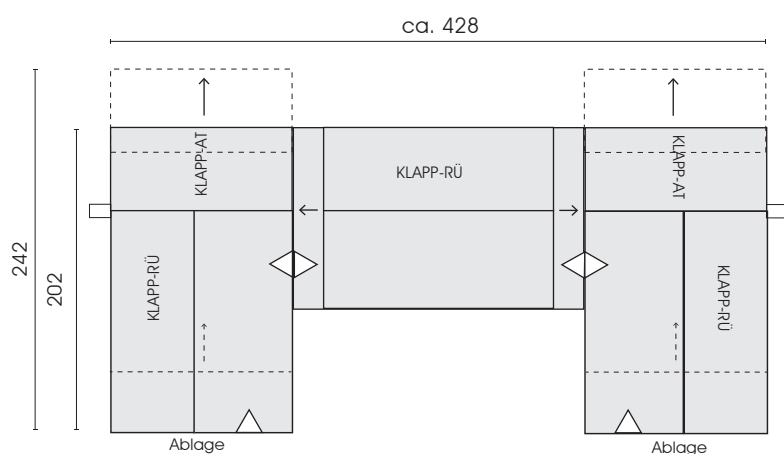

- Typ 297
- Typ M49
- Typ 298

Gebrauch der Rücken- und Armteillfunktion

1. Verstellen der Rückenschräge:

Greifen Sie den Rücken von außen und ziehen Sie ihn leicht nach innen (auf sich zu) um die gewünschte Position einzustellen.

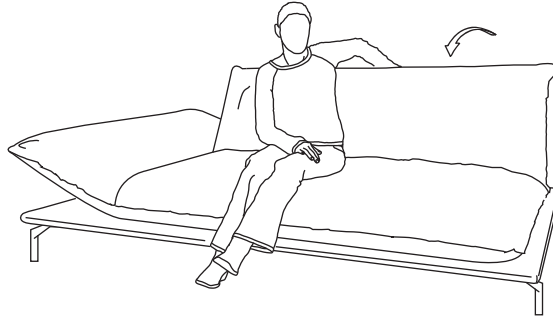

2. Um in die Nullstellung zu gelangen, ziehen Sie den Rücken leicht über den oberen Punkt hinaus (auf sich zu) und klappen sie ihn bis zur Nullstellung ab.

3. Aus der Nullstellung können Sie den Rücken wieder in die gewünschte Position einstellen.

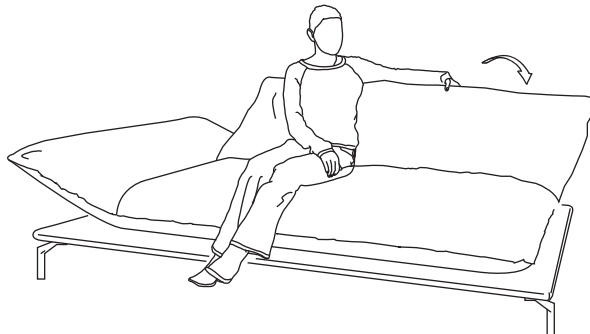

Für die Verstellung der Armteilschräge können Sie auf die gleiche Weise verfahren.

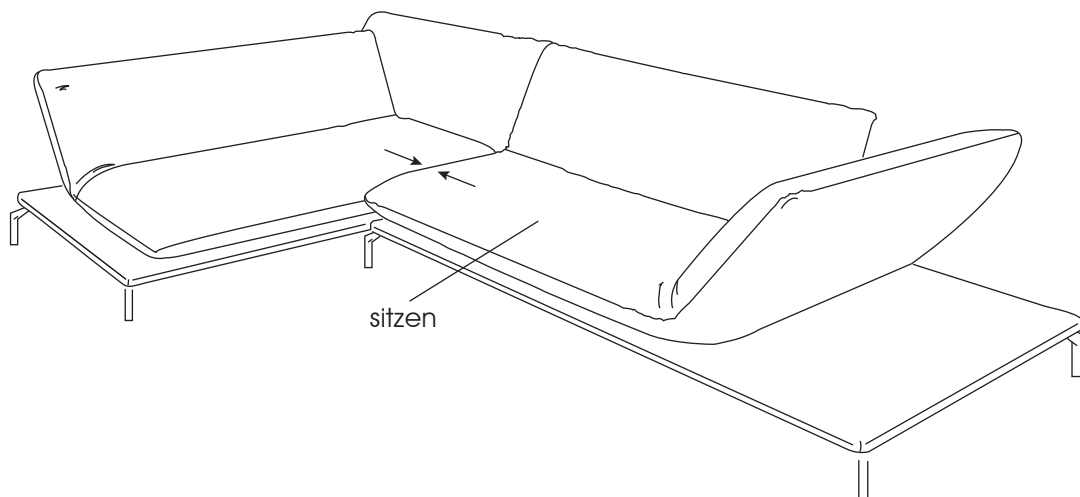

ACHTUNG!

SETZEN SIE SICH NICHT AUF RÜCKEN ODER ARMTEIL, ES SEI DENN, DIESE BEFINDEN SICH IN DER UNTERSTEN POSITION.

Motorische Sitzverstellung

1. Schließen Sie das am Sofa befestigte Kabel A an den mitgelieferten Trafo an und stecken Sie diesen in die Steckdose ein.
2. Durch das Betätigen der Schaltknöpfe B und C am Funkhandsender kann der Sitz stufenlos nach rechts und links gefahren werden.

Bei Typen mit manueller Verstellmöglichkeit kann das Sitzpolster von Hand in Pfeilrichtung hin- und hergeschoben werden.

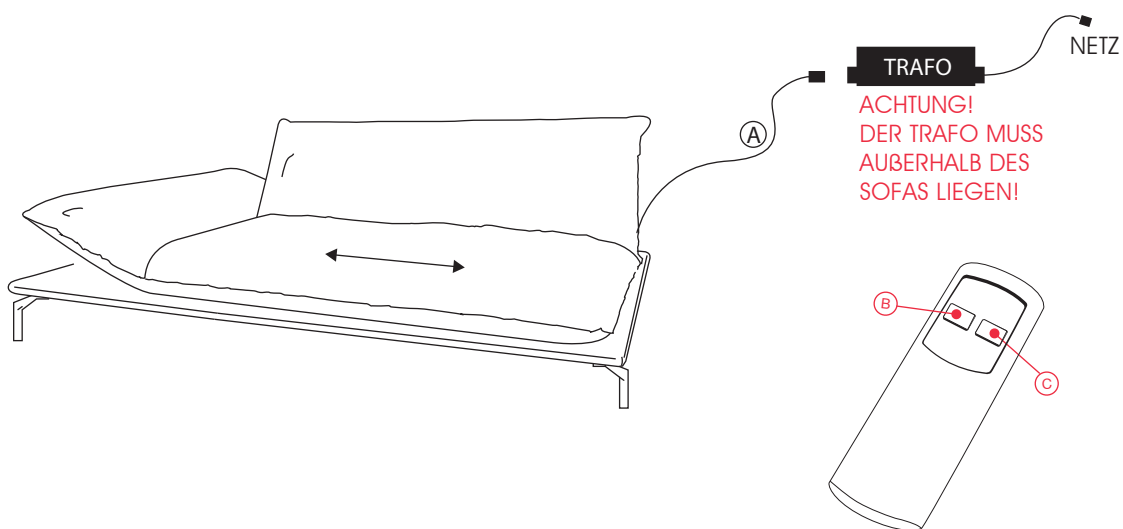

Um Gebrauchsspuren am Bezugsmaterial zu vermeiden, sollte der Sitz möglichst nur dann verstellt werden, wenn Rücken und Armteil hochgeklappt sind (ähnl. Abb. oben).

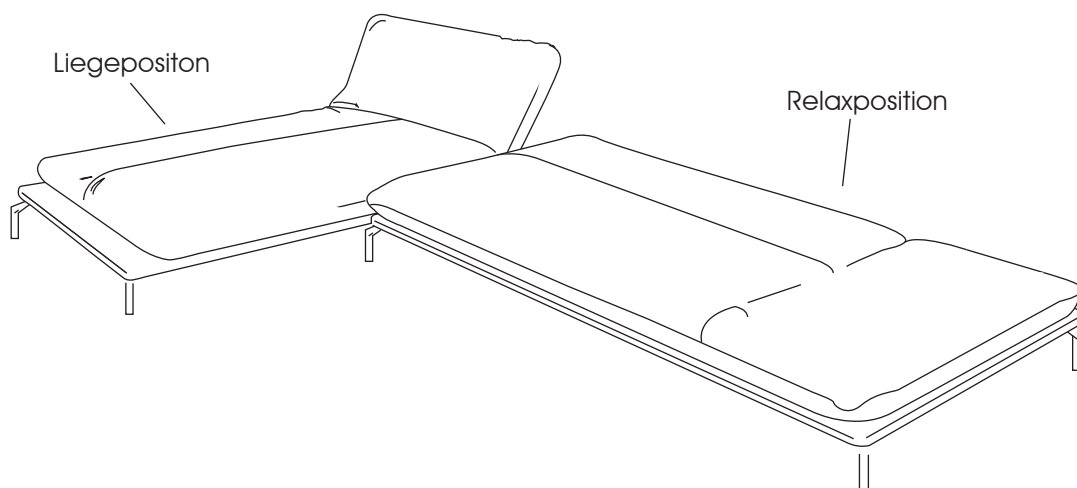

Motorische Sitzverstellung - Synchronisieren von Sender und Empfänger

Lieferzustand: Bereits synchronisiert!

Stand Dezember 2017

Kurzanleitung, Pairing-Methode:

Sollte eine erneute Inbetriebnahme des Handsenders notwendig sein, muss die Funk-Kommunikation mit der Steuerung / dem Antrieb aufgebaut werden. Hierzu verfahren Sie bitte wie folgt:



1. Drücken Sie 2 x die Pairing-Taste **A** am Empfänger bis die LED aufleuchtet. Der Pairing-Prozess ist für die nächsten 10 Sekunden aktiv.

2. Drücken Sie gleichzeitig die Tasten **B** und **C** am Handsender, bis die grüne LED anfängt zu blinken. Das Blinken bestätigt den erfolgreichen Pairing-Prozess.

Hinweis:

Für den Pairing-Prozess sollte der Abstand zwischen Sender und Empfänger weniger als zwei Meter betragen.

Der Lernmodus ist abgeschlossen, der Sender ist betriebsbereit. Sollte der Antrieb bei Tastendruck nicht anlaufen, lassen Sie die Taste kurz los und betätigen Sie diese erneut. Ggf. wiederholen Sie den Vorgang.



Nehmen Sie die Antriebssysteme nacheinander und nicht mehrere Systeme gleichzeitig in Betrieb. Die Handsender können sonst von den Antrieben / Steuerungen nicht eindeutig zugeordnet werden.

Technische Daten - für Elemente mit motorischer Sitzverstellung

Elektroanschluss

Anzuschließen an haushaltsüblichen Wechselstrom (AC) mit einer Eingangsspannung von bis zu 240 V. Zum gefahrlosen Betrieb wird der Wechselstrom aus der Steckdose mittels integriertem Gleichrichter in "Schwachstrom" (Gleichstrom, DC) umgewandelt und eine Ausgangsspannung von 24 V ausgegeben. Das Netzteil bzw. Ladegerät verfügt außerdem über eine Schutzschaltung, die Fehlfunktionen durch Überspannungen und Schäden an der Einheit verhindert.

Hinweis: Bei falschem Anschluss entfällt der Garantieanspruch. Achten Sie außerdem auf eine sachgemäße Führung des Netzkabels. Das Antriebssystem ist für Wechselspannung ausgelegt.



Sicherheitshinweise

Die Bauart des Möbels als auch die verwendeten Materialien gewährleisten, dass es bei bestimmungsgemäßem Gebrauch und bei Beachtung der vorliegenden Bedienungsanleitung ohne Gefahren für den Anwender benutzt werden kann.

Sämtliche Service-, Wartungs- und Reparaturarbeiten sind nur durch autorisierte Personen durchzuführen und zu dokumentieren. Ist eine Demontage einzelner Sicherheitseinrichtungen bei z.B. Service oder Reparaturarbeiten erforderlich, so hat unmittelbar nach Abschluss der Arbeiten die Wiederherstellung und Überprüfung der Wirksamkeit aller Sicherheitseinrichtungen zu erfolgen.

Technische Daten - für alle Elemente mit Sitzverstellung

Motoren

www.lusch.de

Gerätetyp	ON 20-xx
Netzanschluss (VAC)	100 - 240 V AC
Motorspannung	24 V DC
Schutzart	IP 20
Dauerbetrieb / Pausenzyklus	2 Min. / 18 Min.

Achtung: Es ist verboten, Schutz- und/oder Sicherheitseinrichtungen außer Betrieb zu setzen bzw. zu entfernen. Die Motorabdeckung darf nicht entfernt werden! Das Möbel ist nicht für den Gebrauch in Feuchträumen geeignet!



Akku

www.dewertokin.com

Gerätetyp	Power Pack 1300
Akkuleistung	ca. 15 Zyklen / ø 21 Tage
Akkuladung	mittels separatem Ladeadapter
Lebensdauer	ca. 500 Ladezyklen (abhängig von Gebrauch und Umgebung)

Akku nur in trockenen Räumen benutzen!
Akku nicht in den Hausmüll werfen!



Technische Daten - für alle Elemente mit Sitzverstellung

Hinweise: Bitte Akku vor Inbetriebnahme vollständig laden (8 Stunden). Das Laden und Verstellen ist gleichzeitig möglich. Akku spätestens nach 3 Monaten nachladen, da sonst die Kapazität leidet. Ist die kritische Akku-Kapazität erreicht, ertönt bei Betätigung der Funktion ein akustisches Alarmsignal. Akku umgehend laden.



Die optimale Leistung des Akkus ist erst bei normaler Raumtemperatur gegeben (20° bis 30° C).

Akkus, Batterien, Elektromotoren, Handschalter etc. gehören zu den Verbrauchs- und Verschleißteilen eines Modells. Sie unterliegen einem kontinuierlichen Leistungsverlust, der je nach Intensität der Nutzung (oder Anwendung bzw. Einsatzzweck) unterschiedlich stark ist. Ihre Lebensdauer ist daher naturgemäß begrenzt. Dies gehört zur normalen Abnutzung der Teile und stellt keinen Beanstandungsgrund dar. Tritt allerdings eine Beanstandung innerhalb der ersten sechs Monate nach dem Kauf auf, wird vermutet, dass schon zu Beginn ein Sachmangel vorhanden war. In diesen Fällen ersetzen wir das jeweilige Verbrauchs- bzw. Verschleißteil.

Für Verbrauchs- und Verschleißteile liefern wir hiermit alle Informationen u.a. hinsichtlich Aufladung, Anschluss, Bedienung oder Lagerung mit, um einen sachgemäßen Gebrauch sicherzustellen. Bitte haben Sie Verständnis dafür, dass Ansprüche auf Gewährleistung bei Nichtbeachtung für diese Teile bei falscher Handhabung erlöschen.

Bullfrog
Marketing & Design GmbH

Landwehrstr. 32
96247 Michelau
Deutschland

erklärt für das Programm:

1045 Caesar, Typen mit motorischer Verstellung

die Einhaltung und Entsprechung der EG-Richtlinien:

EG Maschinenrichtlinie	2006/42/EG
EG Niederspannungsrichtlinie	2006/95/EG
andere angewendete Normen	EN 60335-1 EN 55014-1 EN 55014-2 Kat II EN 61000-3-2/-3-3

Dokumentationsbevollmächtigter: Jan Beier
Landwehrstr. 32
96247 Michelau
Deutschland

Hiermit wird bestätigt, dass das oben genannte Produkt den genannten
EG-Richtlinien entspricht:

Michelau, Oktober 2014

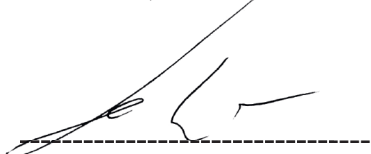

Jan Beier, Geschäftsleitung Bullfrog Marketing & Design GmbH

FUNKI - So funktioniert's !!!

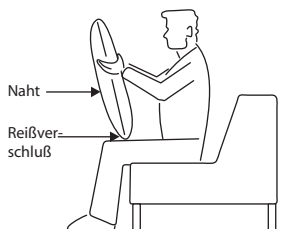

1. Fassen Sie das Kissen oben seitlich und stellen Sie das Kissen mit dem RV nach unten und mit der nahtlosen Seite vor sich auf die Oberschenkel.



2. Bewegen Sie den oberen Teil des Kissens nach vorne (auf sich zu) bis die Endstellung erreicht ist.

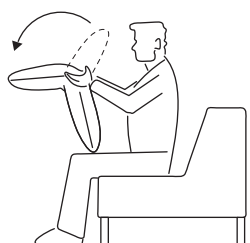

3. Jetzt können Sie den oberen Teil des Kissens nach hinten klappen bis das Kissenoberteil in der Nullstellung einrastet.

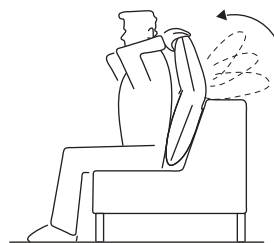

4. Platzieren Sie nun das Kissen in der gewünschten Position (z.B. im Rücken, nahtlose Seite vorne und RV unten). Sie können jetzt das Kissenoberteil je nach Belieben und Position in 16 verschiedene Raststellungen bringen indem Sie das Kissenoberteil langsam auf sich zu ziehen.

Verbindermontage

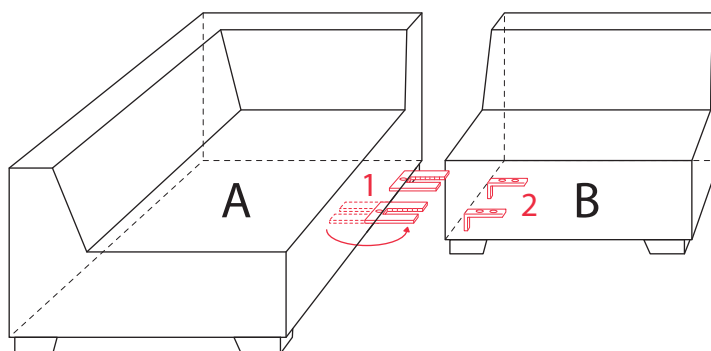

1. Verbinderratschen 1 von Teil A nach außen drehen.
2. Teil A und B fest zusammenschieben, so dass die Zungen 2 in die Rasterteile 1 greifen.
(Klackgeräusch muss hörbar sein!)
3. Bei Demontage das Teil B mit den Zungen 2 etwas anheben und wegziehen.

Verarbeitungshinweis Naturleder / Anilinleder / Vintageleder

Besonderheiten und spezielle Eigenschaften:

1. Transparentes Erscheinungsbild mit Sichtbarkeit aller Naturmerkmale der Rinder- oder Wasserbüffelhaut, wie Leberflecken, Zeckenbisse, Vernarbungen, Heckenrisse, Hautfalten, Schürfungen usw.

2. Stärkere Farbunterschiede von Haut zu Haut, von Partie zu Partie und auch innerhalb der Häute, da jede Haut eine andere Zusammensetzung aufweist und dadurch die Farbe unterschiedlich annimmt. Dies gilt insbesondere auch für Hautvernarbungen, Schürfungen usw. welche grundsätzlich dunkler färben als saubere Hautpartien. Diese Farbunterschiede können innerhalb einer Sitzgruppe auftreten und es kommt auch zu Abweichungen vom Ausstellungsstück zum gelieferten Sofa.

3. Seidenmatte Oberfläche im Auslieferungszustand welche im Gebrauch einen leichten, eleganten Glanz entwickelt (siehe Ausstellungsstück).

4. Farbliche Veränderung durch Lichteinfluß, sowohl Ausbleichen als auch Nachdunkeln (bei pflanzlich gegerbten Ledern) möglich, abhängig von der Art der Gerbung. Grundsätzlich niedrigere Lichtechtheitswerte als bei gedeckten Ledern.

All diese Merkmale des Leders und seiner Verarbeitung sind Zeichen der Originalität des Produktes und machen so jedes Sofa zu einem Unikat, bezogen mit Leder in seiner natürlichsten Erscheinungsform.

Strikte Verarbeitung aller Naturmerkmale. Bis auf Haut durchdringende Löcher wird alles verarbeitet!!

**Detailinfos zu unseren Naturledern und deren Verarbeitung
finden Sie in unserer Broschüre „Lederinformation
Naturleder / Anilinleder“.**

Allgemeine Pflegehinweise

Legere Polsterung/Wellenbildung:

wir freuen uns, dass Sie sich für eines unserer Möbel entschieden haben. Unsere Sofas werden mit einer von uns bevorzugten legeren Polsterung gefertigt. Diese Polsterart ist weicher als eine herkömmliche straffe Polsterung. Sie gewährleistet einen gemütlichen, weichen Sitzkomfort. Eine wellige Oberfläche auf Sitz, Rücken und Armlehnen stellt keinen Qualitätsmangel dar, sondern ist modellbedingt gewollt. Lose Sitz- und Rückenkissen müssen vor der ersten Nutzung und regelmäßig nach Gebrauch aufgeschüttelt werden. Um die Flächen nach der Benutzung zu glätten, sollten die Sitz- und Rückenkissen nach außen gestrichen, geklopft oder geschüttelt werden. Bei festverpolsterten Füllmatten ist diese Unterhaltspflege besonders wichtig!

Grundsätzliches:

Vermeiden Sie direkte Licht- und Sonneneinstrahlung und stellen Sie Ihr Sofa nie unmittelbar an die Heizung, oder eine ähnliche Hitzequelle. Bezugsmaterialien wie Leder, Stoff oder Microfaser dehnen sich unter Belastung. Dadurch können mit zunehmender Gebrauchsdauer Ihres Sofas Wellen und Falten im Bezug entstehen. Dies sind warentypische Eigenschaften und bilden keinen Grund für Beanstandungen. Alle unsere Möbelfüße sind, je nach Modell unterschiedlich, mit einem Standardschutz ausgestattet (Plastikkappe oder Filz). Bitte prüfen Sie, ob dieser Schutz für Ihren Bodenbelag geeignet ist. Wenn Sie sich nicht sicher sind, erkundigen Sie sich bitte im einschlägigen Fachhandel, um Schäden zu vermeiden. Bei polierten Aluminiumfüßen ist immer mit leichtem „Polierstaub“ zu rechnen. Dies ist materialbedingt und beim Einsatz von wertvollem, naturbelassenem Material nicht zu vermeiden. Auch hier sollten Sie vorsichtshalber prüfen, ob Schutzmaßnahmen für Ihren Bodenbelag nötig sind.

Unterhaltspflege

Um Ihr Polstermöbel frei von Staub und Fusseln zu halten, empfehlen wir, es einmal im Monat mit der Polsterdüse auf niedrigster Stufe abzusaugen.

BULLFROG empfiehlt zur Reinigung seiner textilen Bezüge den Textilreiniger der Lederzentrum GmbH. Unsere Leder reinigen und pflegen Sie ebenfalls am besten mit Produkten der Lederzentrum GmbH. Exakte Hinweise, sowie die entsprechenden Produkte und Bezugsquelle finden Sie unter:

www.bullfrog-care.de

oder

Lederzentrum GmbH

Tel. +49551-770730

Fax. +49551-7707322

e-mail: info@lederzentrum.de