

PRODUKTINFORMATION MODELL 0321 SPHINX

© 2021 KURT BEIER & KATI QUINGER



Hochwertiger softer Sitzkomfort



Zeitlose, kubische Formensprache
mit modernen Ziernähten
(Handcrafted Leder)



Dazu passender Hocker

SPHINX: SELECT YOUR LOOK

DAS WOHNPROGRAMM MIT 3 UNTERSCHIEDLICHEN GESICHTERN. EBEN SPHINX! KUBISCH KLAR IN DER FORM, DIE HOCHWERTIG KOMFORTABLEN POLSTERELEMENTE, ALS BASIS FÜR DIE GEWÜNSCHTE KONFIGURATION IM RAUM. WÄHLBAR IST DAS FINALE DESIGN IN 3 VARIANTEN.



Füße: 5 cm Kunststoffgleiter

Wahlweise (gegen Aufpreis), **Metallfuß höhenverstellbar**: 5-8 cm, schwarz matt pulverbeschichtet.

STOFFVERARBEITUNG / LEDERVERARBEITUNG - CLASSIC

Nahtvarianten Führungsnähte / Ziernähte

	Kaltnaht	Kappnaht	Offenkantig	Moccasinnah Aufpreis	Twinnah Aufpreis	KR* (Keder-RV) Aufpreis	Kettelnah Aufpreis	Biese	Zweinadelnah	Quadratnah Aufpreis
Stoff	x									
Leder**	x									
Fell										

Die Nahtfarbe bei Ziernähten/Führungsnähten ist wahlweise Ton in Ton oder als Kontrastnaht in den Farben Weiß, Natur, Grau, Rost und Schwarz möglich. Auf Anfrage auch Sondernahtfarben möglich.

***Keder-RV**: wahlweise in den Farben Schwarz, Rot, Natur oder Hellgrau.

****Leder**: Bei **Lederverarbeitung - Classic** sind Teilungsnähte in Sitz und Rücken. - - - - -

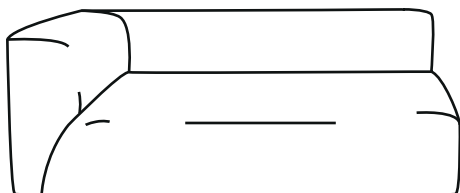

STOFFVERARBEITUNG

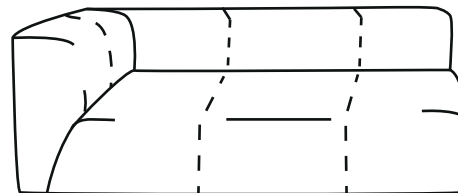

LEDERVERARBEITUNG - CLASSIC

LEDERVERARBEITUNG - HANDCRAFTED

Nahtvarianten Führungsnähte / Ziernähte

	Kaltnaht	Kappnaht	Offenkantig	Moccasinnah	Twinnah	KR* (Keder-RV) Aufpreis	Kettelnah Aufpreis	Biese	Zweinadelnah	Quadratnah
Hand-crafted Leder**				x	x					x

Die Nahtfarbe bei Ziernähten/Führungsnähten ist wahlweise Ton in Ton oder als Kontrastnaht in den Farben Weiß, Natur, Grau, Rost und Schwarz möglich. Auf Anfrage auch Sondernahtfarben möglich.

***Keder-RV**: wahlweise in den Farben Schwarz, Rot, Natur oder Hellgrau.





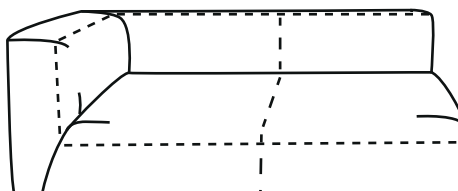

****Leder**: Bei **Lederverarbeitung - Handcrafted** können je nach Typgröße Teilungsnähte in Sitz und Rücken sein (Kaltnaht). - - - - -

****Leder**: Bei **Lederverarbeitung - Handcrafted** ist die umlaufende Teilungsnah mit Ziernah verarbeitet. - - - - -



LEDERVERARBEITUNG - HANDCRAFTED

Qualität im Detail!

-  1 - Kunststoffgleiter
-  2 - Innengestell aus Holzwerkstoff
-  3 - Nosagfedern aus Stahl
-  4 - Federschutzabdeckung aus Polyvlies
-  5 - Polyschaum
-  6 - Polyesterwatte
-  7 - Bezug

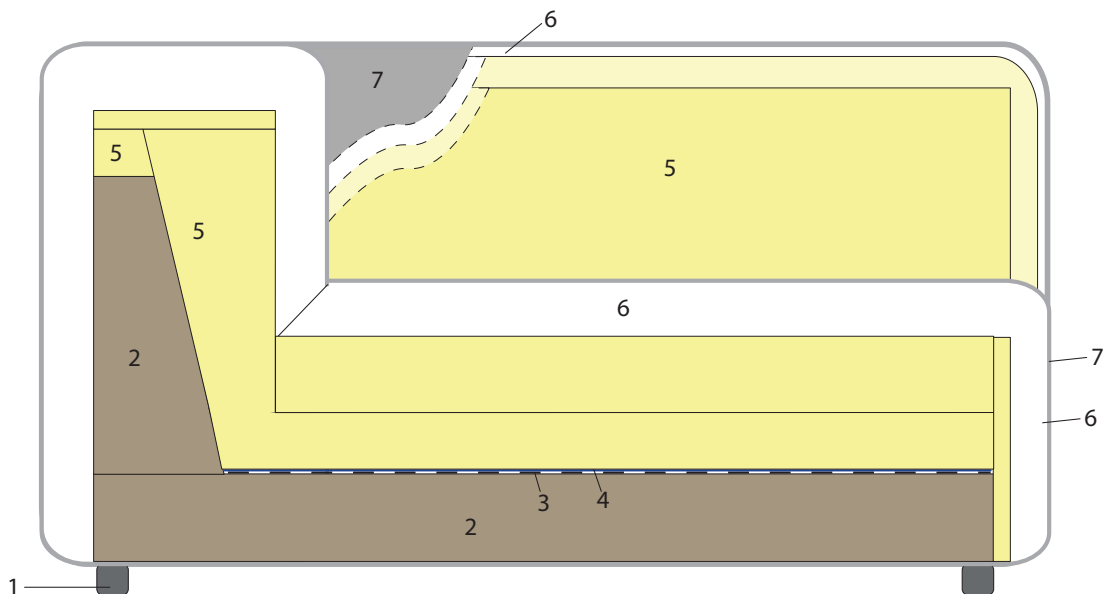

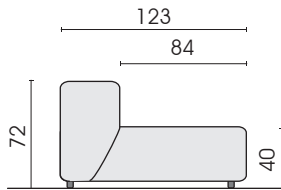

Seitenansicht

▷ = Mögliche Anstellseite □ = Label

STOFFVERARBEITUNG / LEDERVERARBEITUNG - CLASSIC

Einzelemente

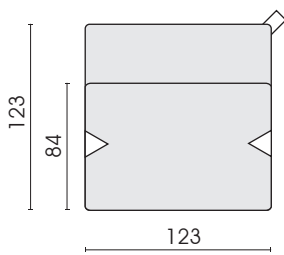

Element tief
13t

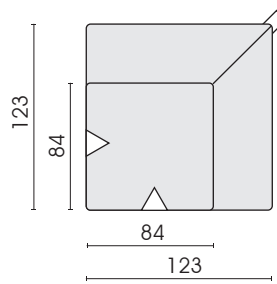

Ecke tief
70t

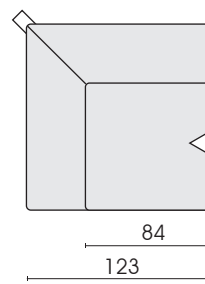

Element tief
links
12t

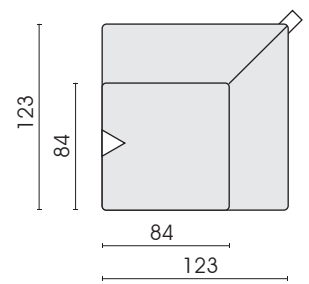

Element tief
rechts
11t

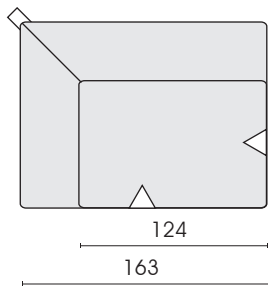

Sofa 2-Sitz
tief
links
22t

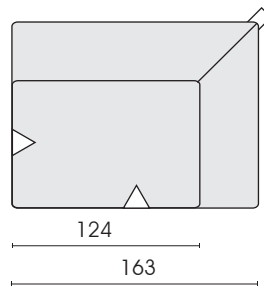

Sofa 2-Sitz
tief
rechts
21t

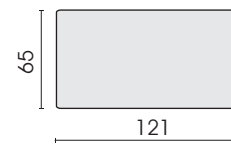

Hocker
555

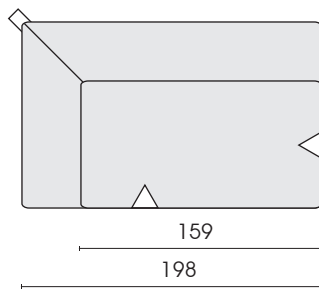

Sofa 2,5-Sitz
tief
links
58t

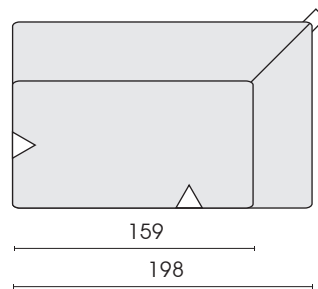

Sofa 2,5-Sitz
tief
rechts
57t

Jedes Möbel ist ein von Hand gefertigtes Unikat. Daher können Maßdifferenzen zu den hier angegebenen Größen entstehen. Ursachen sind: 1. unterschiedliche Bezugsmaterialien (Stoff, Leder), 2. Verarbeitung von Inlettmatrassen, 3. der Druck mit dem einzelne Typen zu Stellkombinationen verbunden werden, usw. Der Sitzkomfort von Teilen mit größerer Sitztiefe kann zu denen mit geringerer Tiefe differieren.

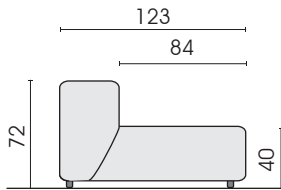

Seitenansicht

▷ = Mögliche Anstellseite □ = Label

LEDERVERARBEITUNG - HANDCRAFTED

Einzelemente

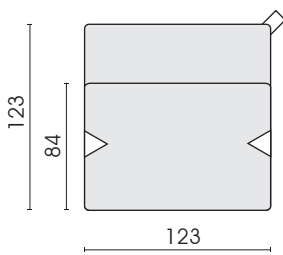

Element tief
HC13t

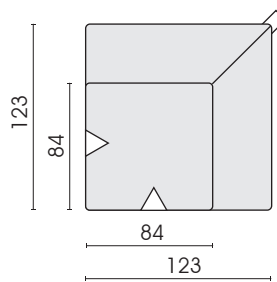

Ecke tief
HC70t

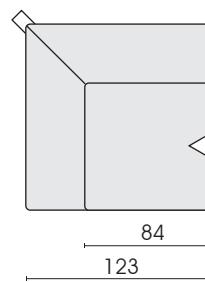

Element tief
links
HC12t

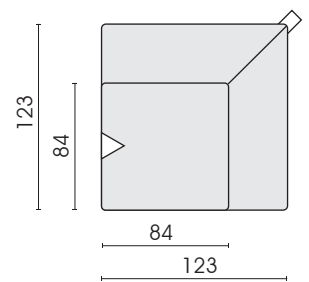

Element tief
rechts
HC11t

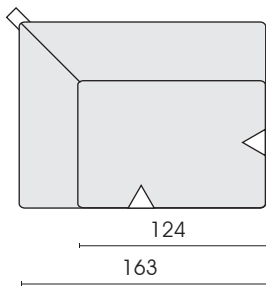

Sofa 2-Sitz
tief
links
HC22t

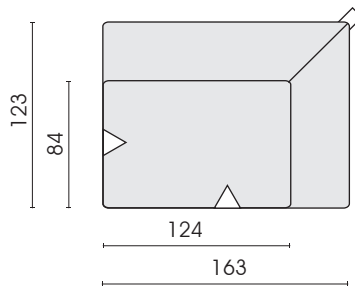

Sofa 2-Sitz
tief
rechts
HC21t

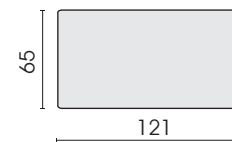

Hocker
HC555

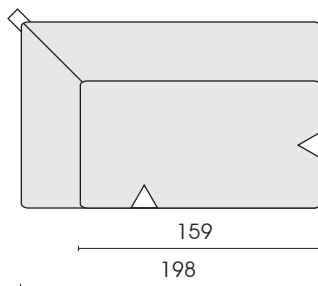

Sofa 2,5-Sitz
tief
links
HC58t

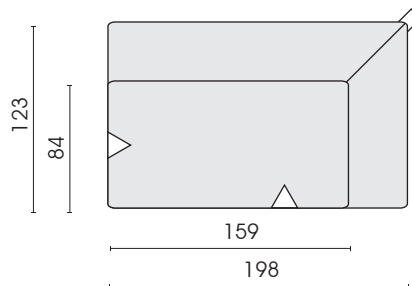

Sofa 2,5-Sitz
tief
rechts
HC57t

Jedes Möbel ist ein von Hand gefertigtes Unikat. Daher können Maßdifferenzen zu den hier angegebenen Größen entstehen. Ursachen sind: 1. unterschiedliche Bezugsmaterialien (Stoff, Leder), 2. Verarbeitung von Inlettmaten, 3. der Druck mit dem einzelne Typen zu Stellkombinationen verbunden werden, usw. Der Sitzkomfort von Teilen mit größerer Sitztiefe kann zu denen mit geringerer Tiefe differieren.

Passend zu Modell Sphinx: Hocker Typ 550 (Modell 0520 Panda)

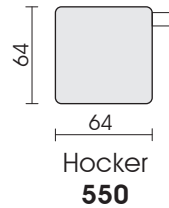
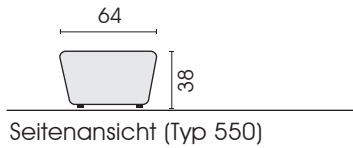

Kissen

Kissen mit Ziernähten wahlweise Ton in Ton oder farblich abgesetzt!

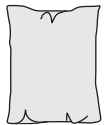

Funki S
Funktionskissen
(Spitzkissen)
(Kaltnaht)
62 x 78
582

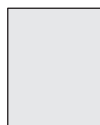

Funki
Funktionskissen
(mit Abnäher)
(Kaltnaht)
62 x 78
586

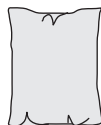

Funki S
Funktionskissen
(Spitzkissen)
(Leder: offenkantig)
(Stoff: Dekorative Kettelnah)
62 x 78
589

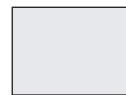

Kissen
(Spitzkissen)
(Kaltnaht)
78 x 58
902



Kissen
(Spitzkissen)
(Kaltnaht)
72 x 72
904



Dreieckskissen
(Kaltnaht)
65 cm
906

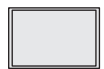

Kissen
(Spitzkissen)
(Dekorative
Kettelnah)
60 x 40
925

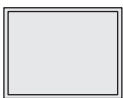

Kissen
(Spitzkissen)
(Dekorative
Kettelnah)
78 x 60
927

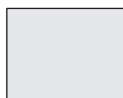

Kissen
(Spitzkissen)
(Kaltnaht)
78 x 60
949



Kissen
(Spitzkissen)
(Kaltnaht)
60 x 40
967



Kissen
(Spitzkissen)
KF (Keder-Fransen)
(Kaltnaht)
60 x 40
967KF



Kissen
(mit Abnäher)
(Stoff: Kaltnaht)
(Leder: Kappnah)
50 x 50
972



Kissen
(mit Abnäher)
(Stoff: Kaltnaht)
(Leder: Kappnah)
58 x 58
973

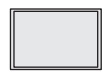

Kissen
(Spitzkissen)
(Leder:
wahlweise Biese
oder offenkantig)
(Stoff: Biese)
60 x 40
975

Jedes Möbel ist ein von Hand gefertigtes Unikat. Daher können Maßdifferenzen zu den hier angegebenen Größen entstehen. Ursachen sind: 1. unterschiedliche Bezugsmaterialien (Stoff, Leder), 2. Verarbeitung von Inlettmatte, 3. der Druck mit dem einzelne Typen zu Stellkombinationen verbunden werden, usw. Der Sitzkomfort von Teilen mit größerer Sitztiefe kann zu denen mit geringerer Tiefe differieren.

Mögliche Stellkombinationen

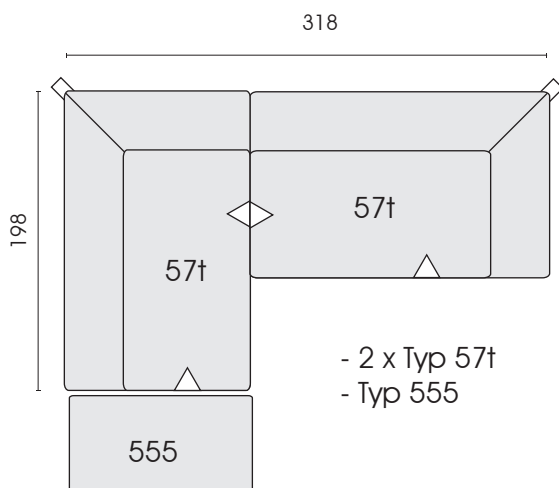
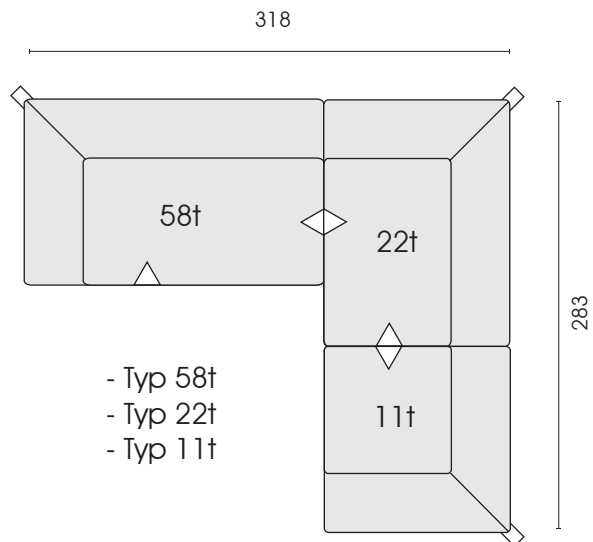

Verbindermontage

1. Positionieren Sie die Elemente an der Stelle, an der sie später stehen sollen.

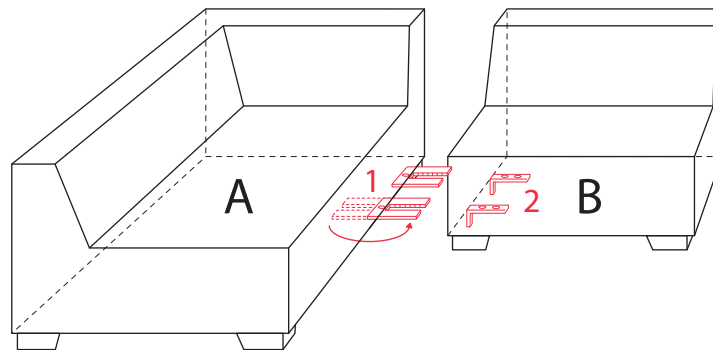

2. Verbinderratschen 1 von Teil A nach außen drehen.
3. Teil A und B fest zusammenschieben, so dass die Zungen 2 in die Rasterteile 1 greifen.
(Klackgeräusch muss hörbar sein!)
4. Bei Demontage das Teil B mit den Zungen 2 etwas anheben und wegziehen.

FUNKI - So funktioniert's !!!

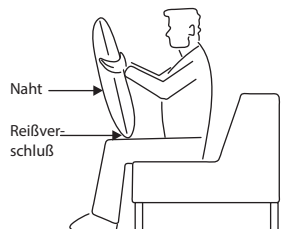

1. Fassen Sie das Kissen oben seitlich und stellen Sie das Kissen mit dem RV nach unten und mit der nahtlosen Seite vor sich auf die Oberschenkel.

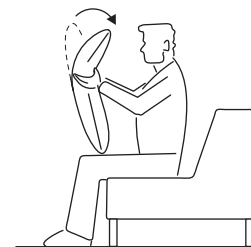

2. Bewegen Sie den oberen Teil des Kissens nach vorne (auf sich zu) bis die Endstellung erreicht ist.

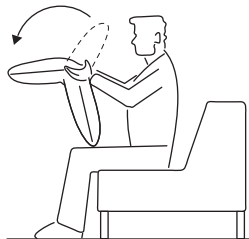

3. Jetzt können Sie den oberen Teil des Kissens nach hinten klappen bis das Kissenoberteil in der Nullstellung einrastet.

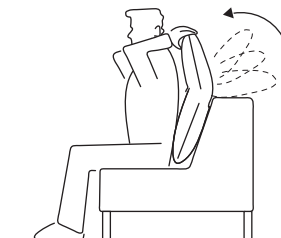

4. Platzieren Sie nun das Kissen in der gewünschten Position (z.B. im Rücken, nahtlose Seite vorne und RV unten). Sie können jetzt das Kissenoberteil je nach Belieben und Position in 16 verschiedene Raststellungen bringen indem Sie das Kissenoberteil langsam auf sich zu ziehen.